

直线轴承箱式单元

AK系列-AK12UU

参数信息:

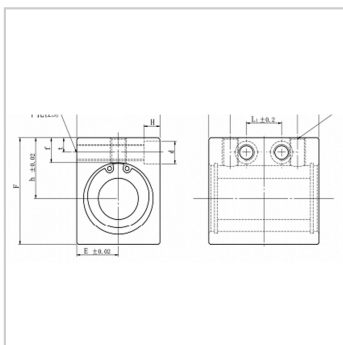

公称型号： AK12UU

公称轴径：

mm： 12

公差 um： 0-9

外形尺寸 (mm)：

h： 20

E： 14

W： 28

F： 34

主要尺寸 (mm)：

L： 40

L2： 27

S1： M6

安装尺寸 (mm)：

f： 9.5

L1： 15

t： 6

S2： M5

S3： 4.5

d： 8

H： 6

额定负荷：

动负荷 CN： 510

静负荷 CoN： 784

质量 g： 109

: